

CORPO SCALA LATO VIA LIBERTÀ  
scala da q=4.99 m a q=11.13 m

SEZIONE A-A  
SCALA 1:50

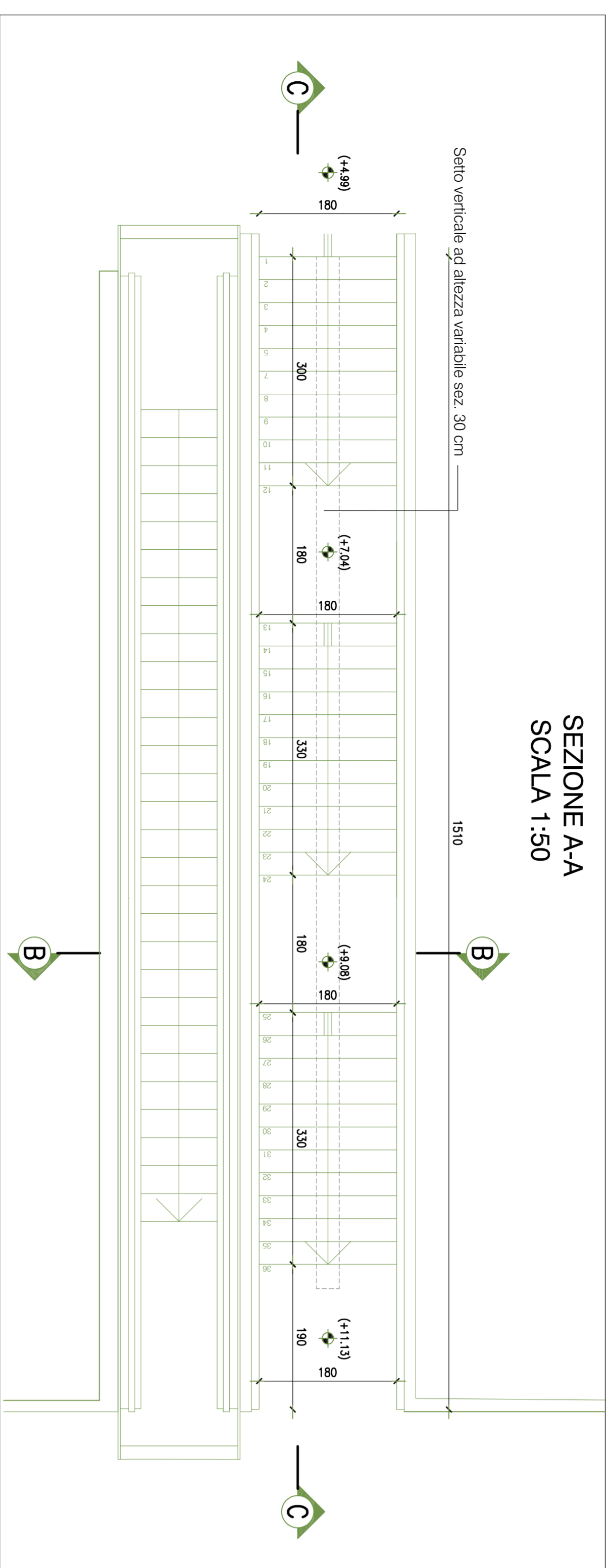

CORPO SCALA LATO VIA LIBERTÀ  
scala da q=11.12 m a q=16.41 m

SEZIONE E-E  
SCALA 1:50



Tabella Materiali:

Elemento	Copertura (cm)	Spessori (mm)
SM	4 (-) +10.5	25
PAVIMENTI	4 (-) +10.5	25
RAMPE	4 (-) +10.5	25

ACCIAIO per C.A.  
 P42 >=35 Uds.  
 classe di resistenza S4  
 rapporto A/C = 0.6  
 classe di esposizione XC2  
 diametro 14, 16, 18, 20, 22, 25 mm  
 P42 4X4 controllato in stabilimento  
 esodotile

Tabella Incidenze:

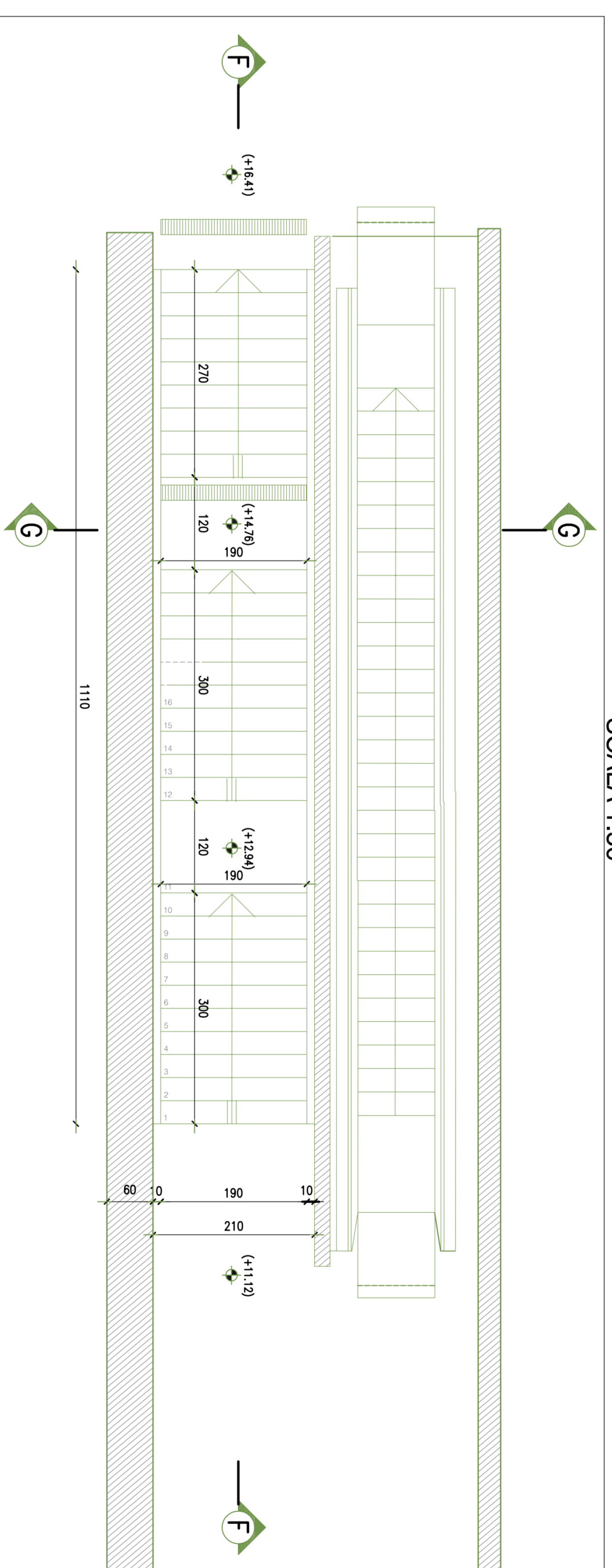
SCALA (da 4.99 m a 11.13 m)	90 dB/m
INCIDENZA SETTI	210 dB/m
INCIDENZA PAVIMENTI	190 dB/m
INCIDENZA RAMPE	190 dB/m
SCALA (da 11.12 m a 16.41 m)	150 dB/m
INCIDENZA RAMPE	150 dB/m

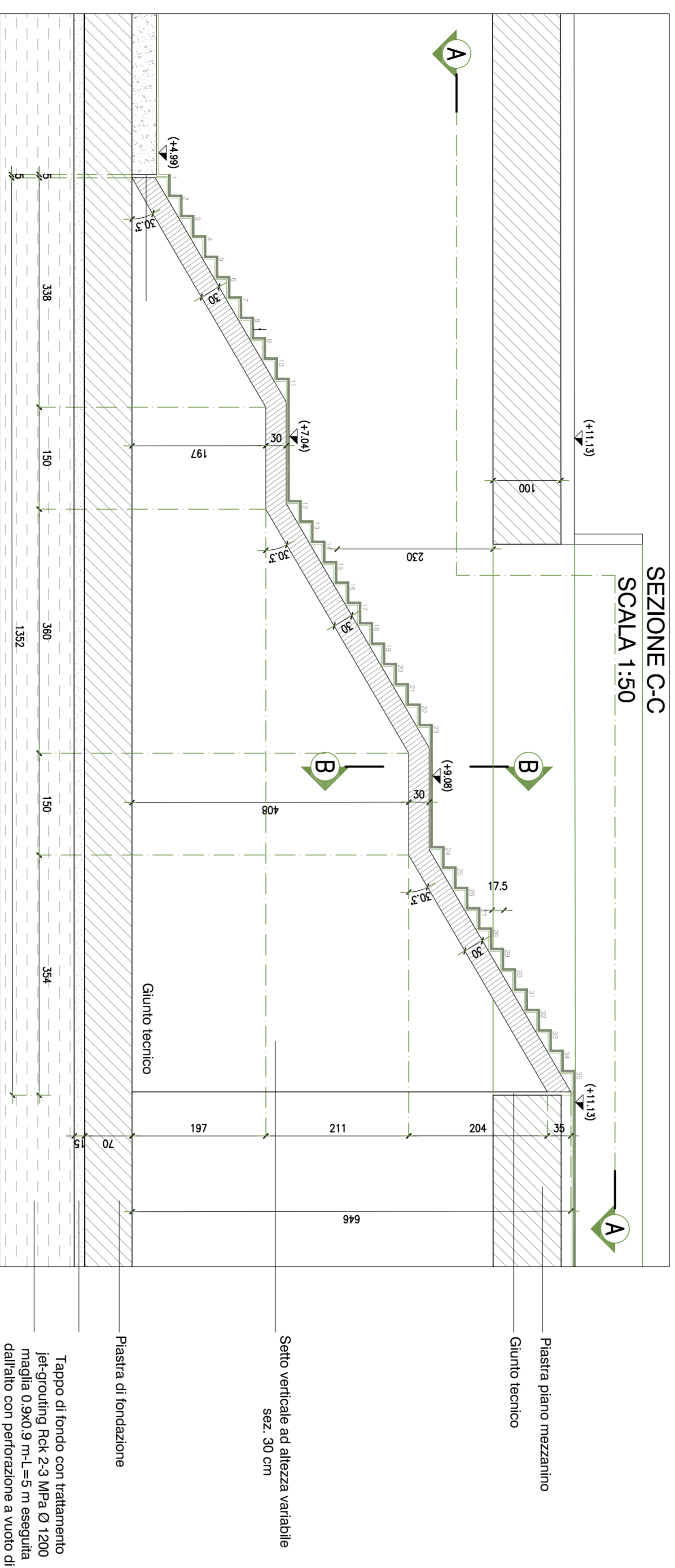

Plastina piano mezzanino  
 Giunto tecnico  
 Sott. verticale ad altezza variabile sez. 30 cm  
 Piastina di fondazione  
 Tappo di fondo con trattamento jpf-grouting Rtk 2-3 MPa, Ø 1200 distribuito con un'area di sovrapposizione di circa 12 m

SEZIONE B-B  
SCALA 1:50

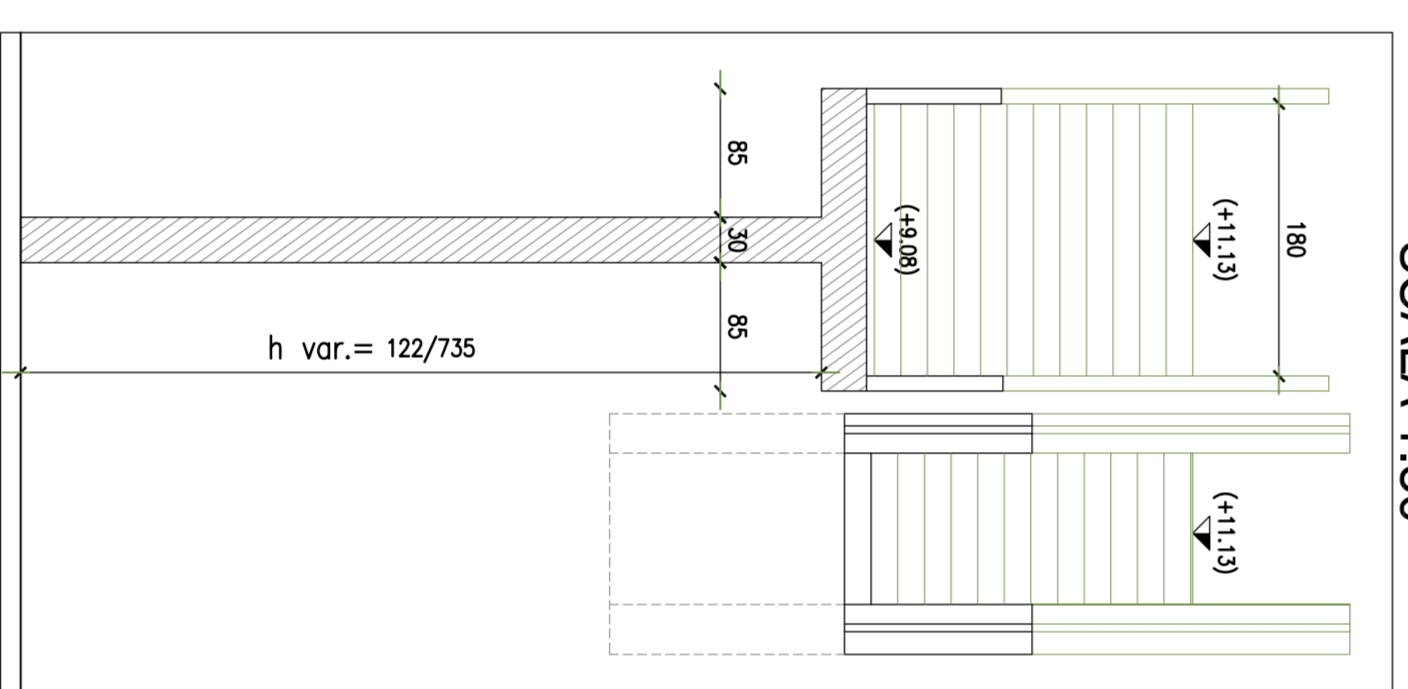

SEZIONE G-G  
SCALA 1:50

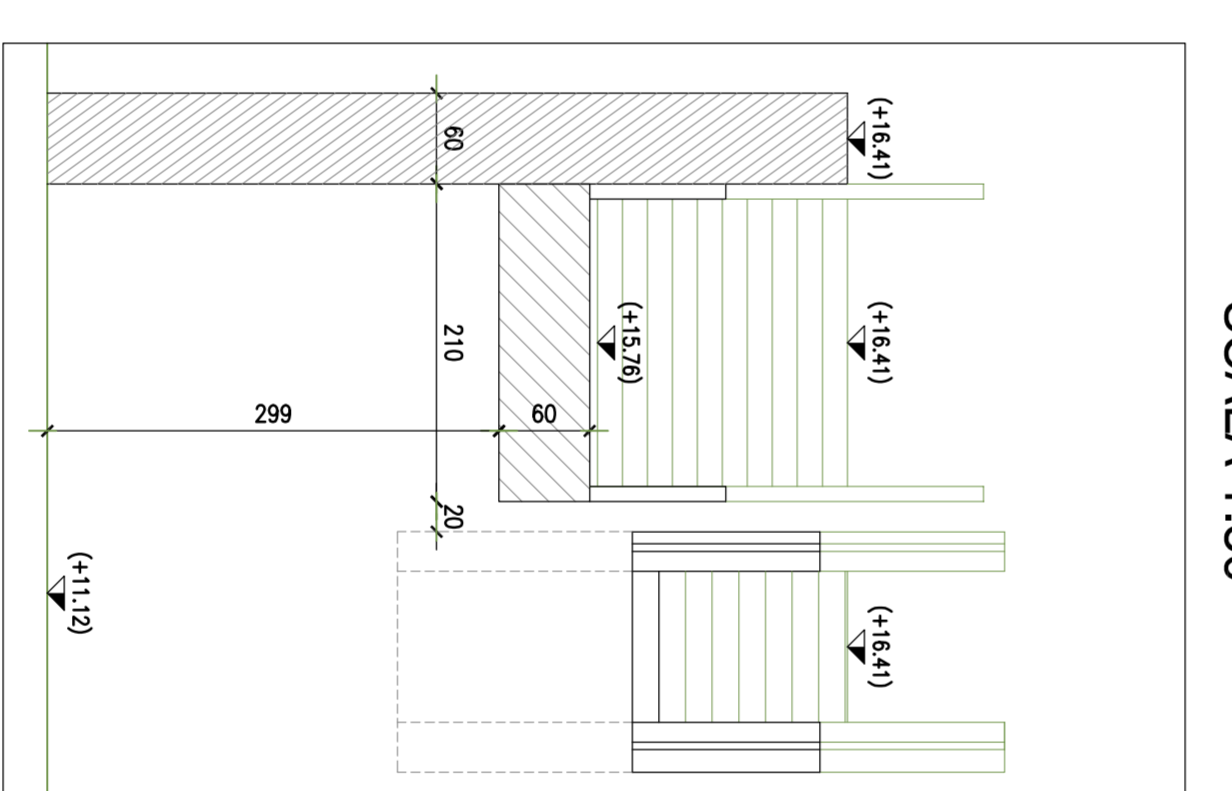

STRALCIO PLANIMETRICO  
SCALA 1:200

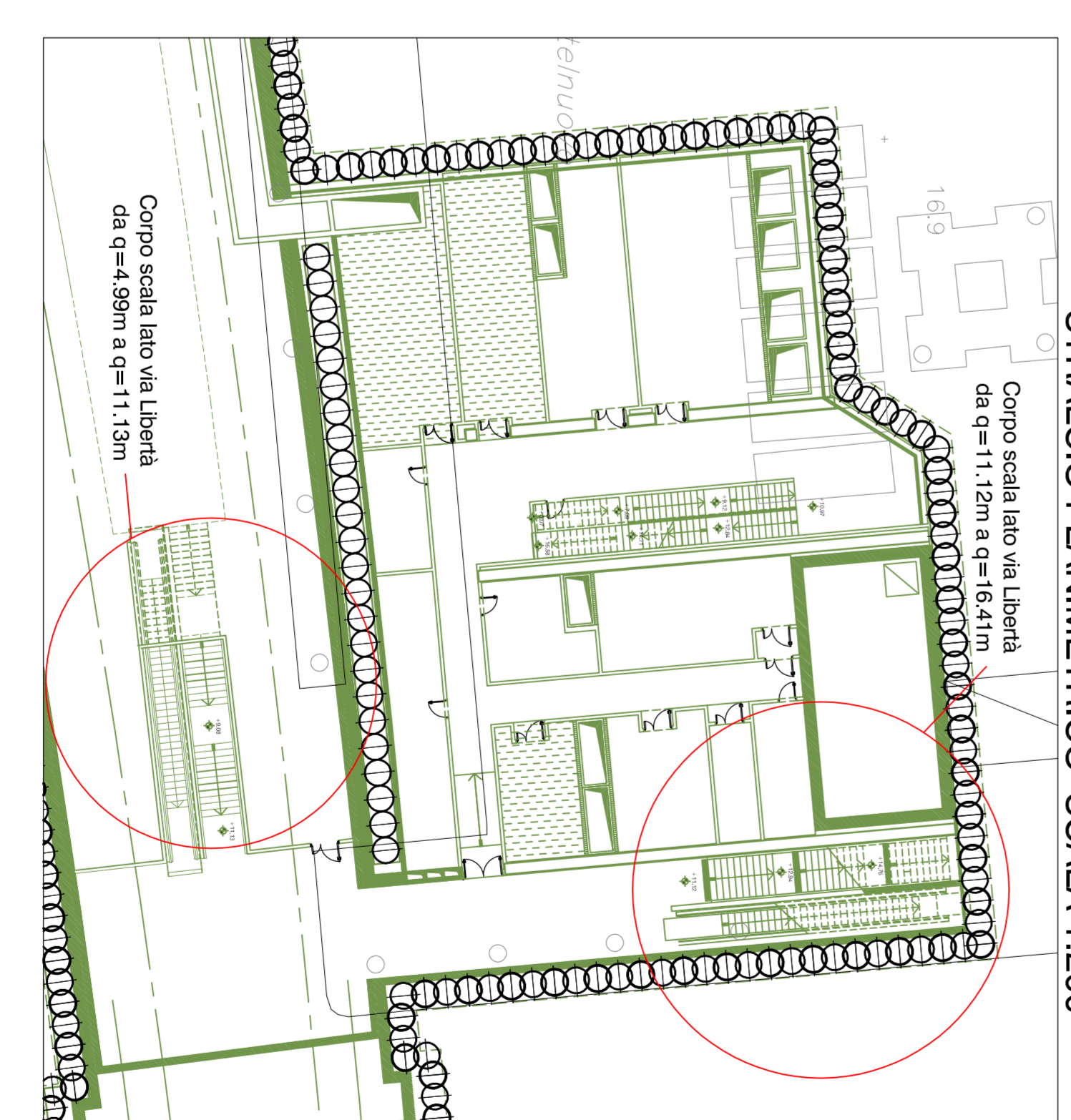

COMUNE DI PALERMO

COMITENTE:



GRUPPO RIFORMA FERROVIA



IMPRESA LAVORI



IMPRESA ESQUIRE



TEMIS

PROGETTO ESECUTIVO

PRIMO LOTTO FUNZIONALE CHIUSURA DELL'ANELLO FERROVIARIO IN SOTTERRANEO NEL TRATTO DI LINEA TRA LE STAZIONI DI PALERMO NOTTABARATOLO E GIACCHERY E PROSEGUIMENTO FINO A POLITEMA STAZIONE POLITEMA (FV03)

CARPENTERIA-SCALE FISSE-CORPO DI STAZIONE VIA LIBERTÀ

COMMESSA	LOTTO	FASE	ENTE	TIPO DOC.	OPERAZIONE	PROGR.	REV.	SCALA											
R	S	T	2	0	1	E	Z	Z	B	B	F	V	0	3	0	0	2	D	VARIE

PROGETTISTI: ATTI (Assistenti temporanei dipendenti)

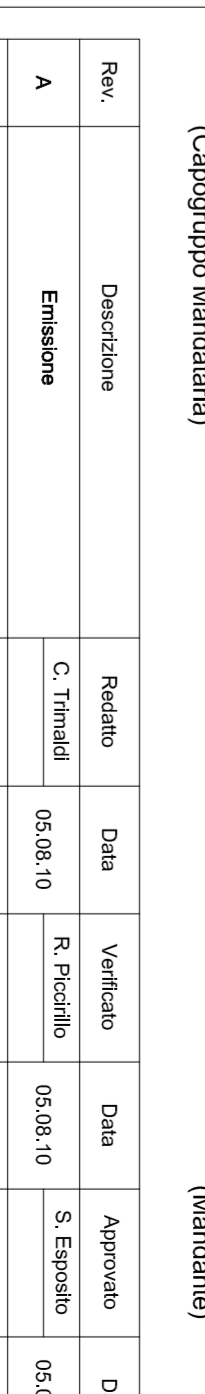

(Caricogramma Mandatario)

Rev.	Descrizione	Realizzato	Data	Verificato	Data	Approvato	Data
A	Emendata	C. Tassinari	05/08/10	S. Spagnuolo	05/08/10	S. Spagnuolo	05/08/10
B	Emendata e aggiunta relazione tecnica	M. Nicosia	01/10/10	M. Nicosia	01/10/10	S. Spagnuolo	01/10/10
C	Revisione e aggiunta relazione tecnica	M. Nicosia	20/07/11	R. Frascià	20/07/11	S. Spagnuolo	20/07/11
D	Revisione e aggiunta relazione tecnica e foglio di titolo	M. Nicosia	05/10/11	R. Frascià	05/10/11	S. Spagnuolo	05/10/11

FIGURE: 01-C2-01-01-02-03-04-05-06-07-08-09-10-11