

**RAZIONALIZZAZIONE DELLE FOGNATURE DELLA
ZONA COMPRESA TRA LA VIA CASTELLANA E IL
CANALE PASSO DI RIGANO CON L'ELIMINAZIONE
DEI RELATIVI SCARICHI FOGNARI NEL CANALE**

PROGETTO ESECUTIVO

All.
B.4.3

**POZZETTI PREFABBRICATI DI LINEA,
DI CACCIATA, DI ALLACCIAMENTO ALLE
UTENZE - CADITOIE**
scala 1:20

VERIFICA
Ai sensi dell'art.112 R.leg.vo n.163/2006 e artt.53,55 R.P.R. n.207/2011
Prot. n. 01 del 10/07/2015
IL VERIFICATORE
ING. GUTTAO BISSO

COMUNE DI PALERMO
AREA DELLA QUALIFICAZIONE URBANA E DELLE INFRASTR.
STAFF CAPO AREA
VALIDAZIONE
ai sensi dell'art.55 del R.P.R. 207/10 eseguito con la L.R.12/11
Prot. n. 05 del 11/07/2015
IL RESPONSABILE FINO DEL PROCEDIMENTO
ING. MARISA BELLONI

Progettisti

Ing. Luigi Bonuso

Ing. Mariena Grassadonia

Collaboratore
Ing. Fabio Marineo

Palermo, novembre 2014

POZZETTO DI ISPEZIONE
E CONFLUENZA
per DN315

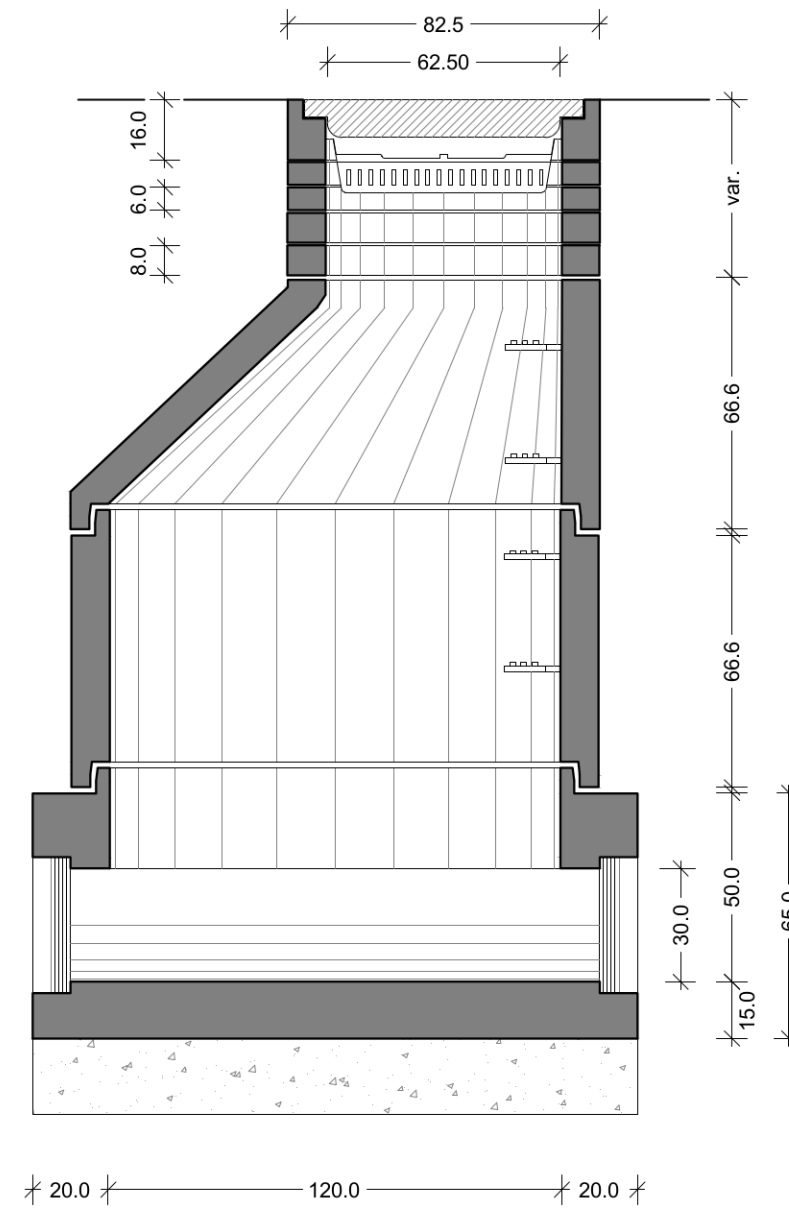

POZZETTO DI ISPEZIONE
E CONFLUENZA
per DN400

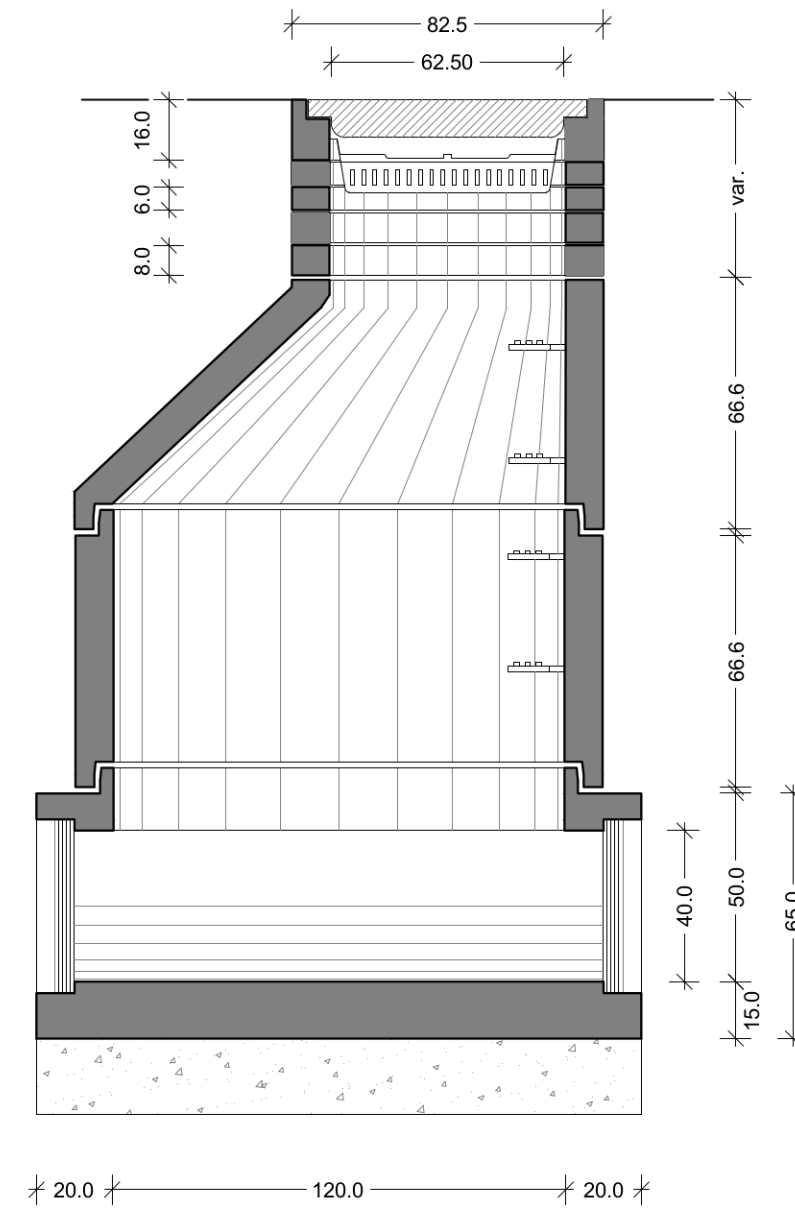

POZZETTO DI ISPEZIONE
E CONFLUENZA
per DN500

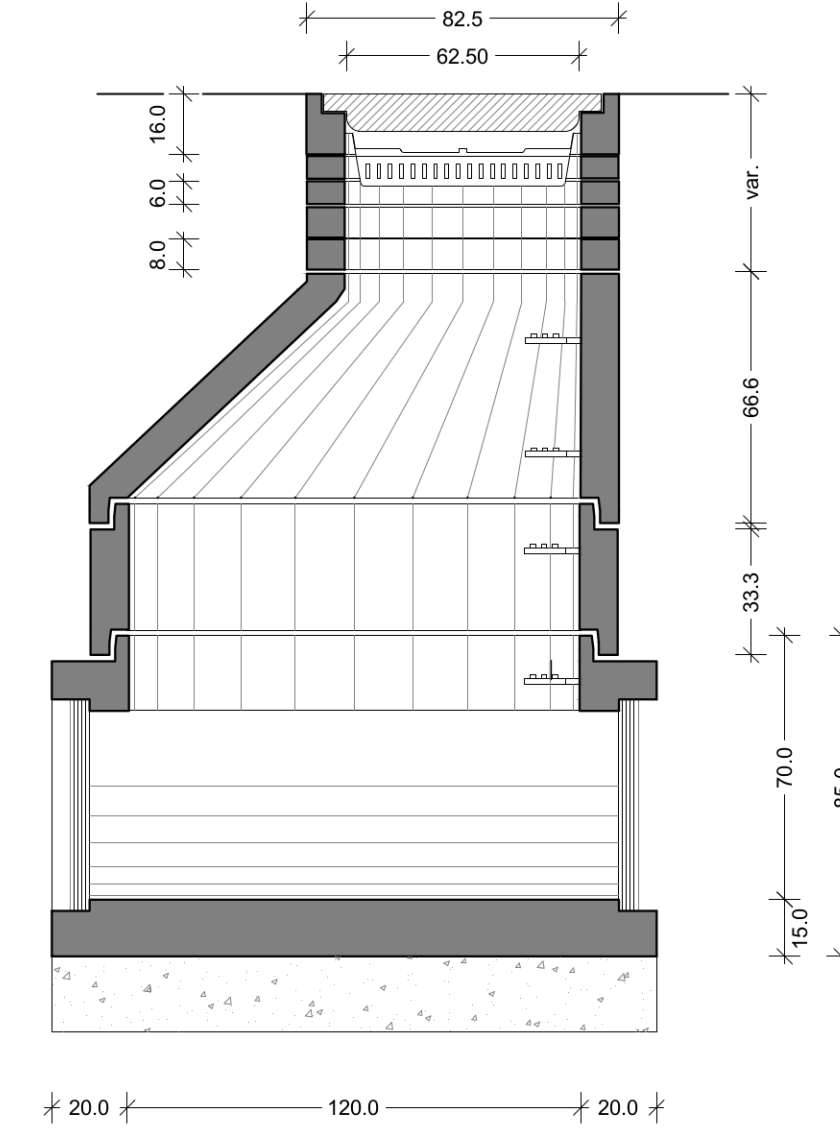

POZZETTO DI ISPEZIONE
E CONFLUENZA
per DN630

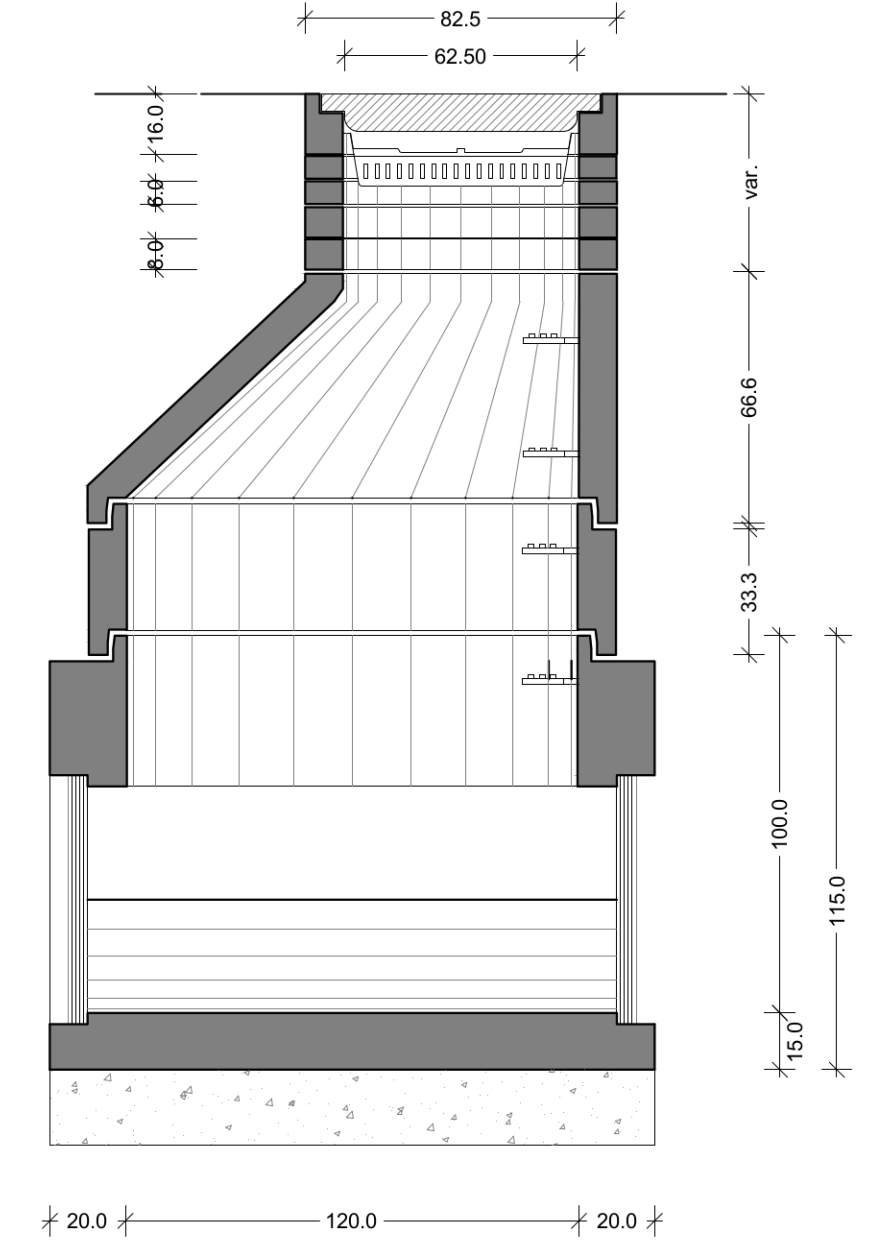

CADITOIA STRADALE

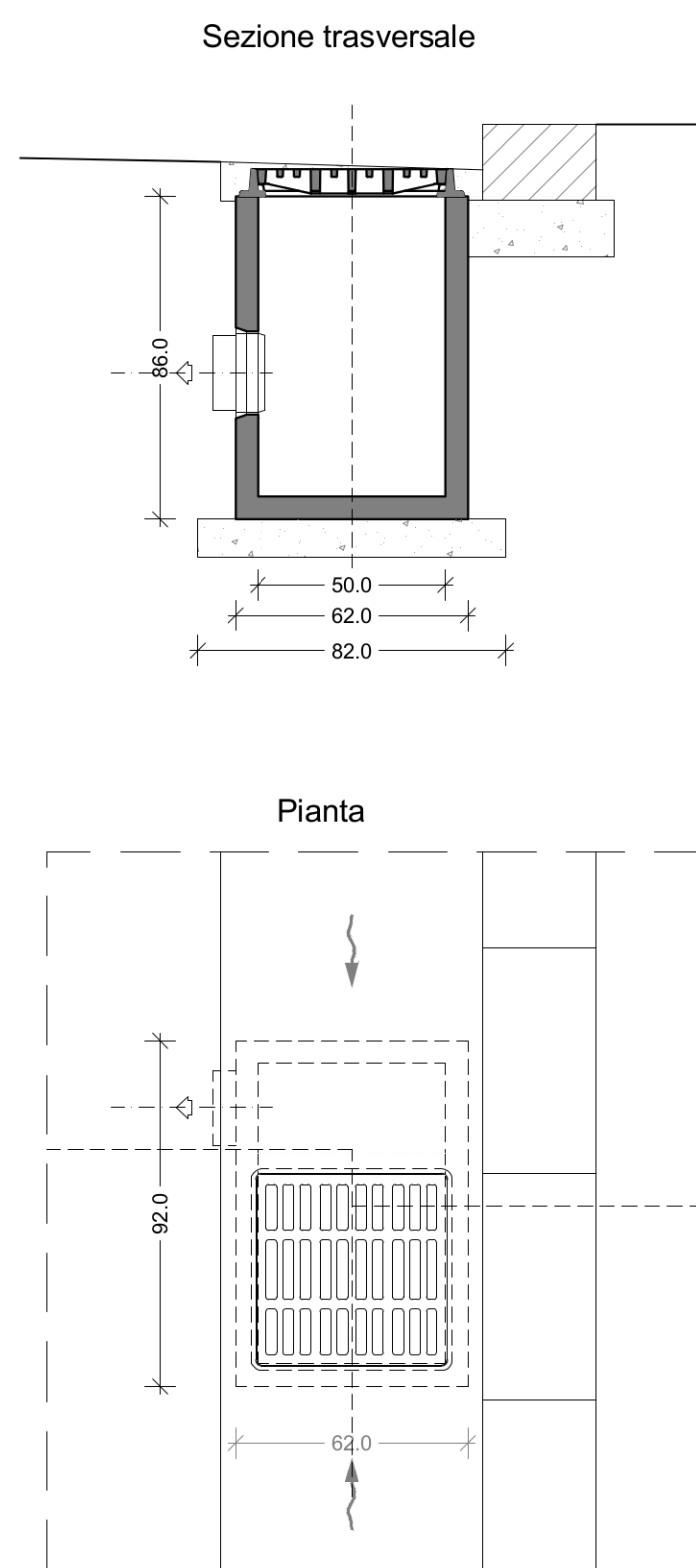

POZZETTO PER ALLACCIAMENTO
DELLE UTENZE

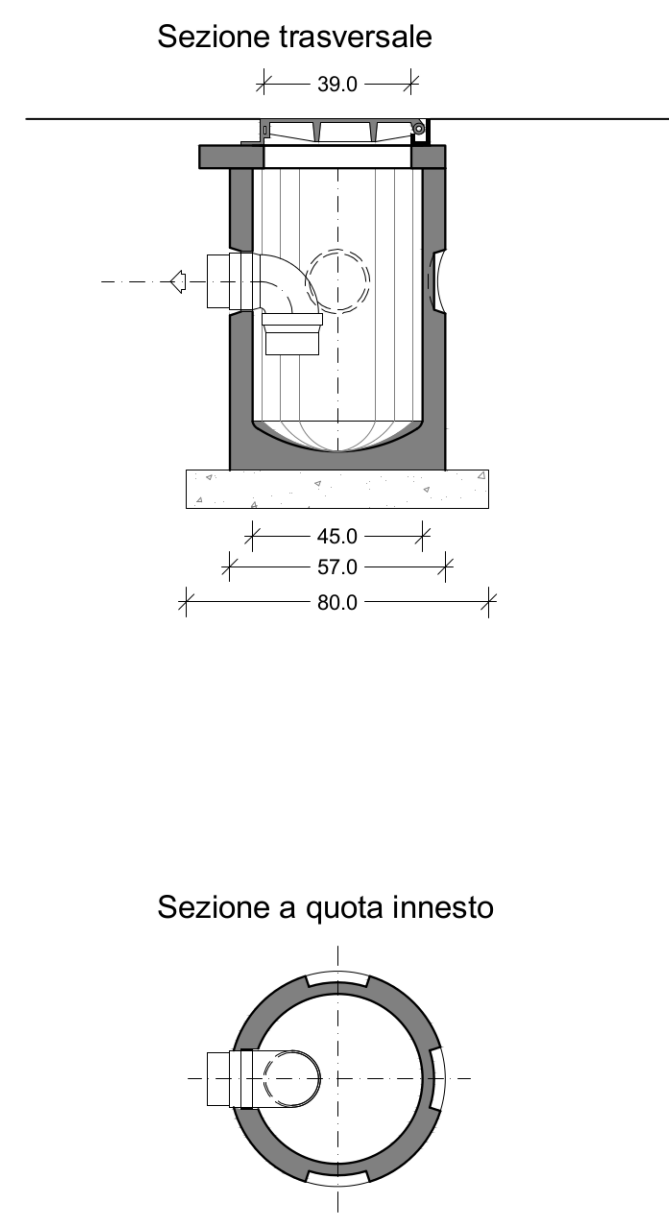

POZZETTO DI ISPEZIONE
E CONFLUENZA
per DN800

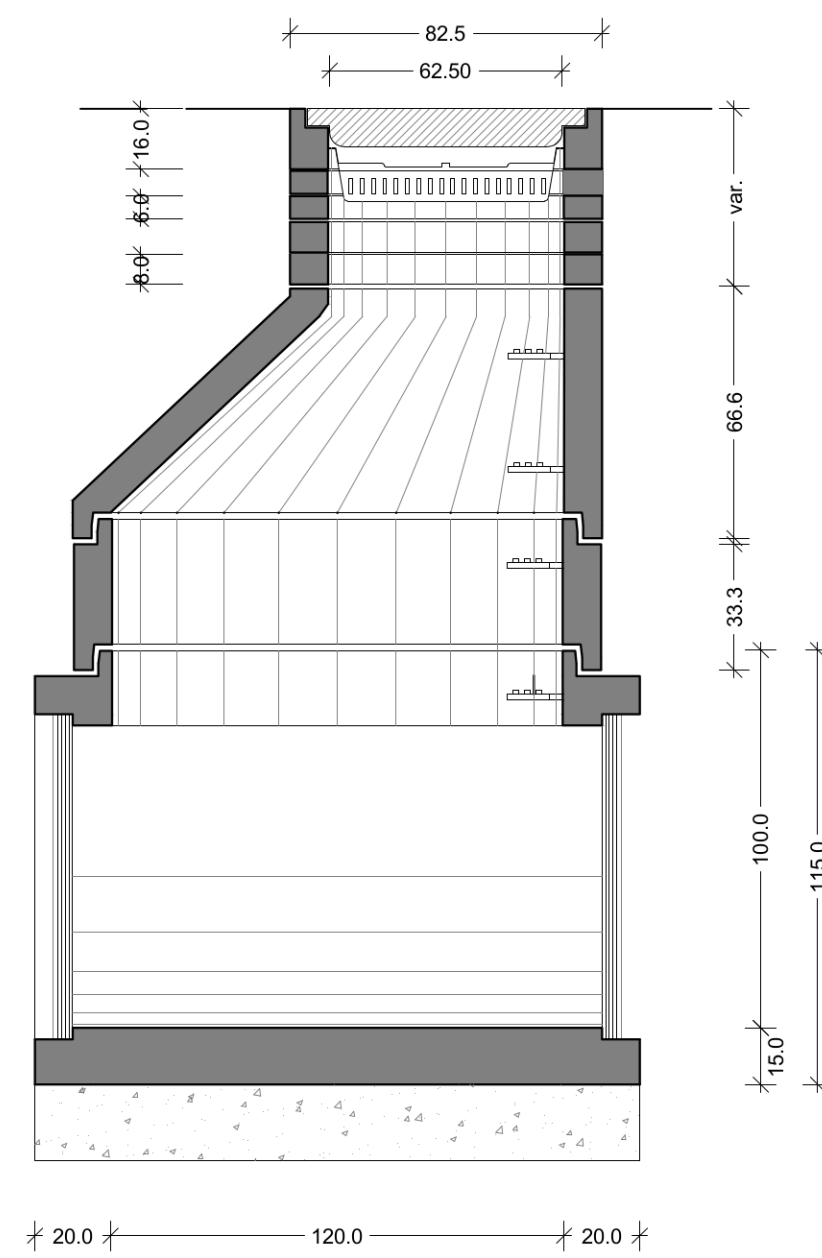

POZZETTO DI ISPEZIONE
E CONFLUENZA
per DN1000

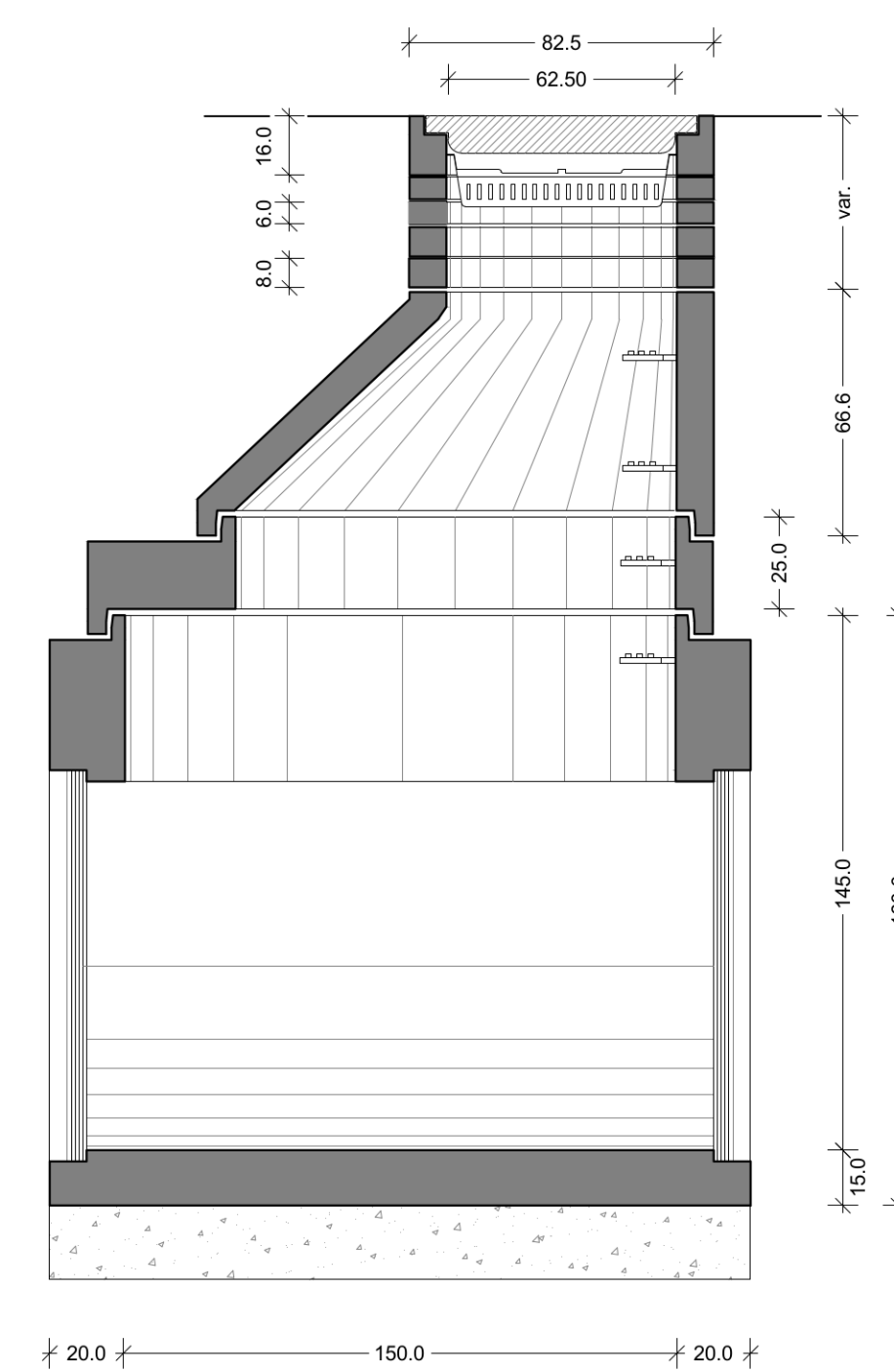

POZZETTO DI CACCIATA

